

2024 第44回 袖ヶ浦市シングルス選手権大会 仮ドロー

日程・会場

予選1日目	: 4/29(祝月)	総合運動場コート: 男子A・ベテラン 百目木公園コート: 男子B
予選2日目	: 5/3(祝金)	総合運動場コート: 男子A・ベテラン 百目木公園コート: 男子B
最終日	: 5/6(振休月)	総合運動場コート: 男子A・B・ベテラン・女子A
予備日	: 5/12(日)・5/19(日) 5/26(日)	

袖ヶ浦市テニス協会

ホームページ: <http://matsuuram.web.fc2.com/index.html>

確認用ブログ: http://blog.livedoor.jp/sode_tennis/

2024 第44回 袖ヶ浦市シングルス選手権大会 要領

【大会運営・役員】

大会主催	袖ヶ浦市テニス協会		
大会会長	國松 栄二		
大会副会長	大鐘 卓也		
大会顧問	小木田 春雄	榎本 建作	
大会事務局	松浦 通明	福島 能彰	鈴木 恵太
	和田 敏幸	竹越 有美子	海竫 三鈴
運営委員長	奥平 幸成 (住友化学)		
運営委員	石崎 香代子 (建's) 有富 忠利 (のぞみ野テニスクラブ) 和田 敏幸 (フレンズ)		
(運営クラブ)	大福 良二 (袖ヶ浦プリンス) 工藤 雄太 (三井化学) 近藤 淳輝 (疾風)		

【開催要項】

《会場》

- 袖ヶ浦市営 総合運動場コート (砂入り人工芝コート・4面)
- 袖ヶ浦市営 百目木公園コート (砂入り人工芝コート・2面)
- 袖ヶ浦市営 平岡公民館コート (砂入り人工芝コート・2面)

《試合方法》

- **試合球はダンロップフォートイエロー公認球を使用します(各自1缶持ち寄り)。**
試合に使用したボールは敗者、未使用ボールは勝者がお持ち帰りください。
- 試合前のウォーミングアップはサービス6本のみとします。
- 試合は原則としてセルフジャッジとし、ロービングアンパイアを配置します。
- 試合はセットブレイク・ルールを採用します。休憩(90秒)は第3ゲーム終了時からとれます。
- 試合の結果は試合終了後すぐに勝者が本部まで報告してください。
- 大会日程および競技要領は次ページを参照してください。
- 初戦敗退者によるコンソレーションマッチを行いません。
出場希望者は初戦終了後直ちに大会本部に申し出てください。
 - ・試合方法は6ゲーム先取ノーアドバンテージ方式とします。
 - ・試合前のウォーミングアップはサービスのみとします。
 - ・試合球は当日使用済みのボールを再使用するなど両者で決めてください。
 - ・試合の進行は勝ち抜き者の試合を優先して進め、コンソレーションマッチは日没等の理由で試合を途中で打ち切る場合もありますのでご了承ください。
 - ・コンソレーションマッチは出場希望者が全員揃わなくても2人以上エントリーしたらスタートします。
 - ・コンソレーションマッチは原則各コートごとに実施し、当日のコートで終了します。
- 最終日に欠席者が発生した場合に、敗者復活制を導入します。
 - ・男子A・BのQF、男子ベテランの3R敗退選手には、敗者復活制の権利がありますので、出場希望者は最終日の集合時刻までにエントリー願います。
 - ・欠席者に負けた方が優先的に入りますが、それ以外の場合は抽選を行います。

《注意事項》

- 出場者は日程をよく御覧の上、集合時刻を厳守してください。
集合時刻までに届出のない場合は棄権とみなします。
- 当日2度以上試合のある場合、次の試合のコールをした時に不在の時は棄権とみなします。
- 天候不良などで試合の有無不明の場合は、原則定刻までに各試合会場に集合してください。
また天候不良などのため日程及び試合会場を変更する場合がありますので、後日試合のある方も変更の有無は下記ホームページやブログで確認をしてください。

《問合せ》

- 大会についての問い合わせは下記にお願いいたします。
袖ヶ浦市テニス協会 國松 栄二 (携帯:080-5068-8861)
ホームページ: <http://matsuuram.web.fc2.com/index.html>
連絡用ブログ: http://blog.livedoor.jp/sode_tennis/

【競技要領】

種目	予選 1日目・2日目	最終日
男子A	8ゲームマッチプロセット (8ゲームオール タイブ레이크) セミアドバンテージ方式 トーナメント方式	
男子B		
男子ベテラン		
女子A		

【大会日程】

●第1日目 4/29(祝月)

種目	エントリーNo.	会場	面数	集合時刻	運営担当
男子A	2・3	総合運動場コート	4	9:00~	建's
	1・4~9			11:00~	
男子B	1~7	百目木公園コート	2	9:00~	三井化学
	8~13			11:00~	
	14			12:00~	
男子ベテラン	1~15	総合運動場コート	4	9:00~	建's

※ 4/29(祝月) が天候不良の場合は、5/6(祝月) に順延となります。

●第2日目 5/3(祝金)

種目	エントリーNo.	会場	面数	集合時刻	運営担当
男子A	10~18	総合運動場コート	4	12:00~	のぞみ野テニスクラブ
男子B	15~21	百目木公園コート	2	9:00~	袖ヶ浦プリンス
	22・23・25・26			11:00~	
	24・27			12:00~	
男子ベテラン	16~29	総合運動場コート	4	9:00~	のぞみ野テニスクラブ
	30~38			10:30~	

※ 5/3(祝金) が天候不良の場合は、5/6(振休月) に順延となります。

※ 4/29(祝月)、5/3(祝金) 両日ともに天候不良の場合は、5/12(日) に順延となり、男子Bは平岡公民館コートに変更となります。

●最終日 5/6(振休月)

種目	会場	面数	集合時刻	運営担当
男子A : best 4	総合運動場コート	4	10:00~	住友化学
男子B : best 4			9:00~	
男子ベテラン : best 8				
女子A			2・3	
	1・4・5			

※ 5/6(振休月) が天候不良の場合は、5/12(日) に順延となります。

※ 4/29(祝月)、5/3(祝金) 両日ともに天候不良の場合は、5/19(日) に順延となります。

※ 5/26(日) に順延となった場合は、百目木公園コートに変更となります。

※ 予定の日程で消化できなかった場合は、改めてコートを確認して案内いたします。

2024 第44回 袖ヶ浦市シングルス選手権大会

最終日組合せ

2024/5/6(振休月) 総合運動場コート (住友化学)

(予備日: 5/12(日)・5/19(日): 総合運動場コート 【*5/26(日)の場合は百目木公園コート】)

No. 男子A

10:00~

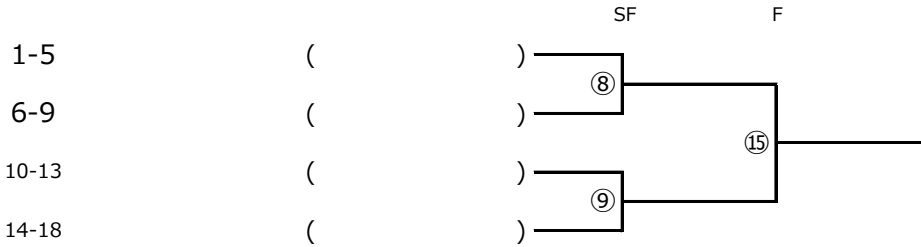

男子B

9:00~

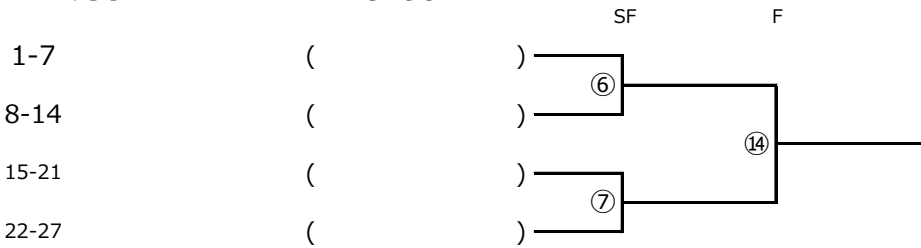

男子ベテラン

9:00~

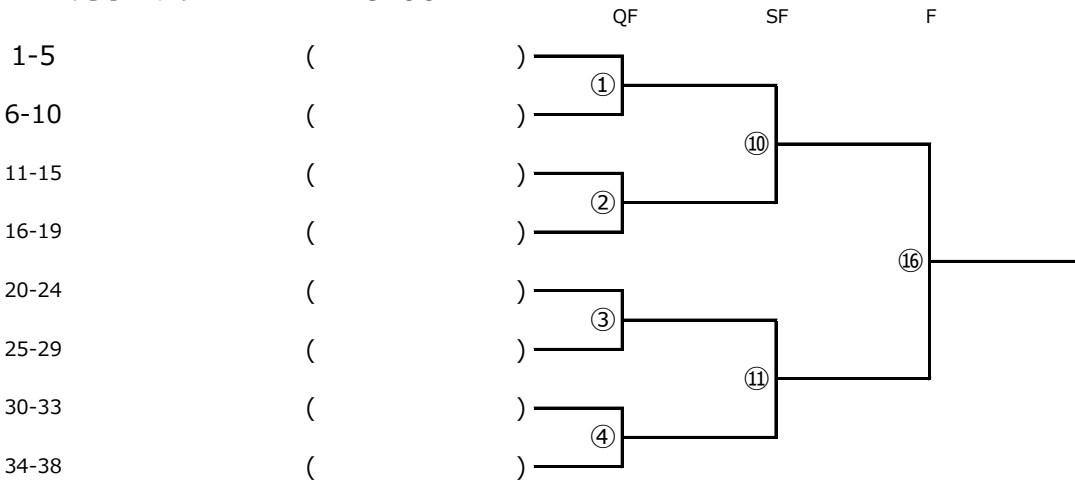

女子A

(2・3) 9:00~ / (1・4・5) 11:00~

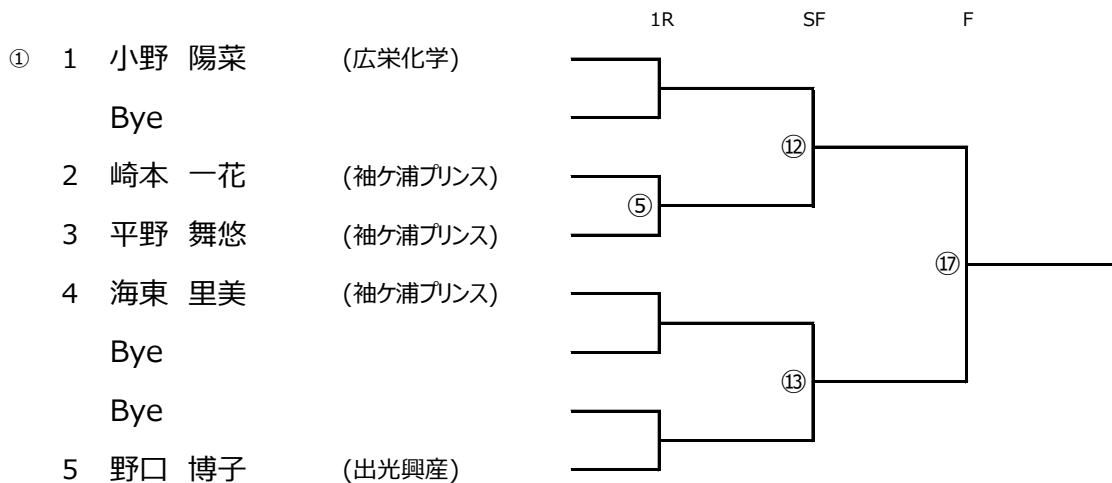

2024 第44回 袖ヶ浦市シングルス選手権大会

男子A

2024/4/29 (祝月)
総合運動場コート (建's)

2024/5/3 (祝金)
総合運動場コート ((のぞみ野テニスクラブ)

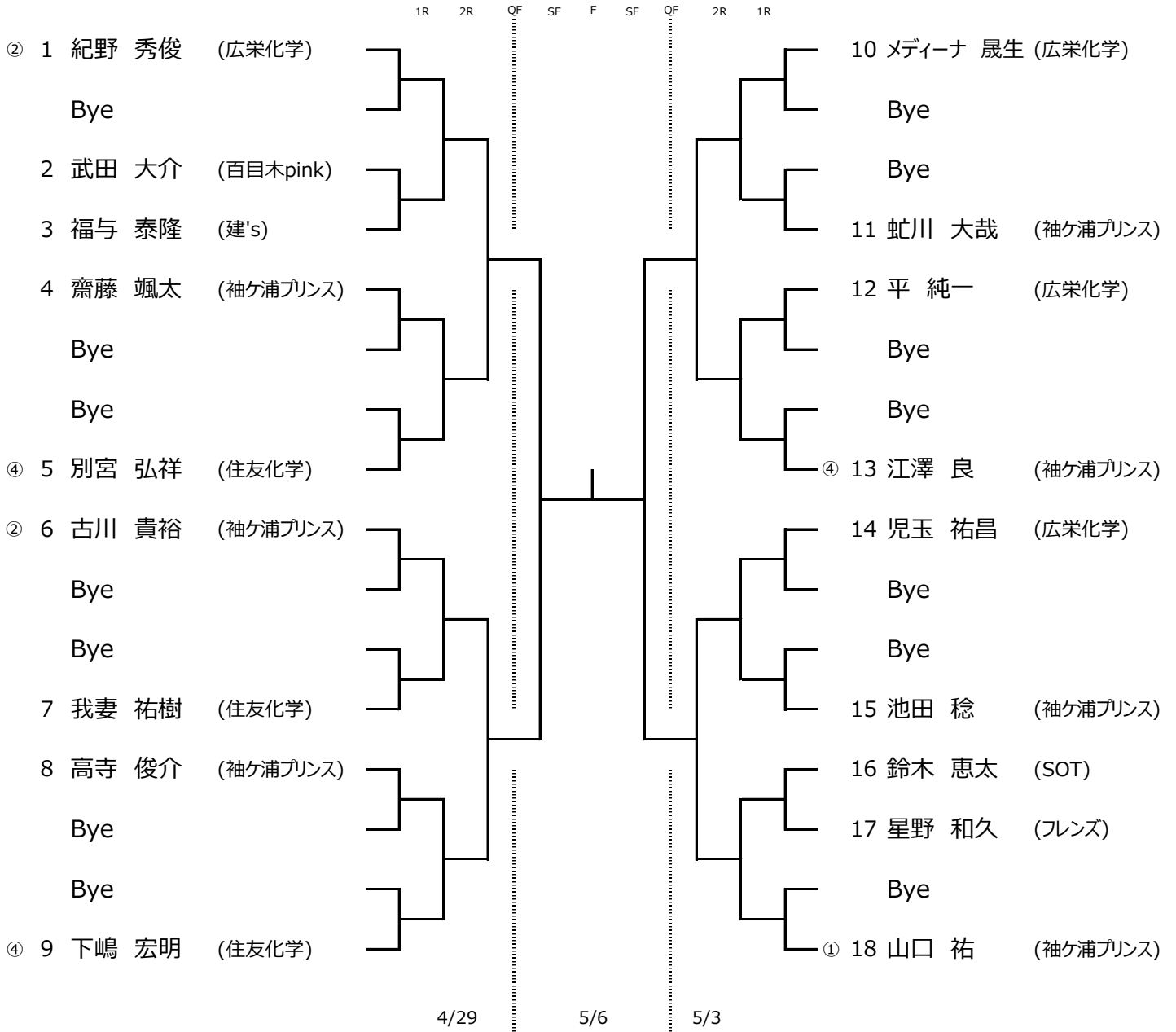

【エントリーNo.】 【集合時刻】
2・3 9:00
1・4～9 11:00

【エントリーNo.】 【集合時刻】
10～18 12:00

2024 第44回 袖ヶ浦市シングルス選手権大会

男子B

2024/4/29 (祝月)
百目木公園コート (三井化学)

2024/5/3 (祝金)
百目木公園コート (袖ヶ浦プリンス)

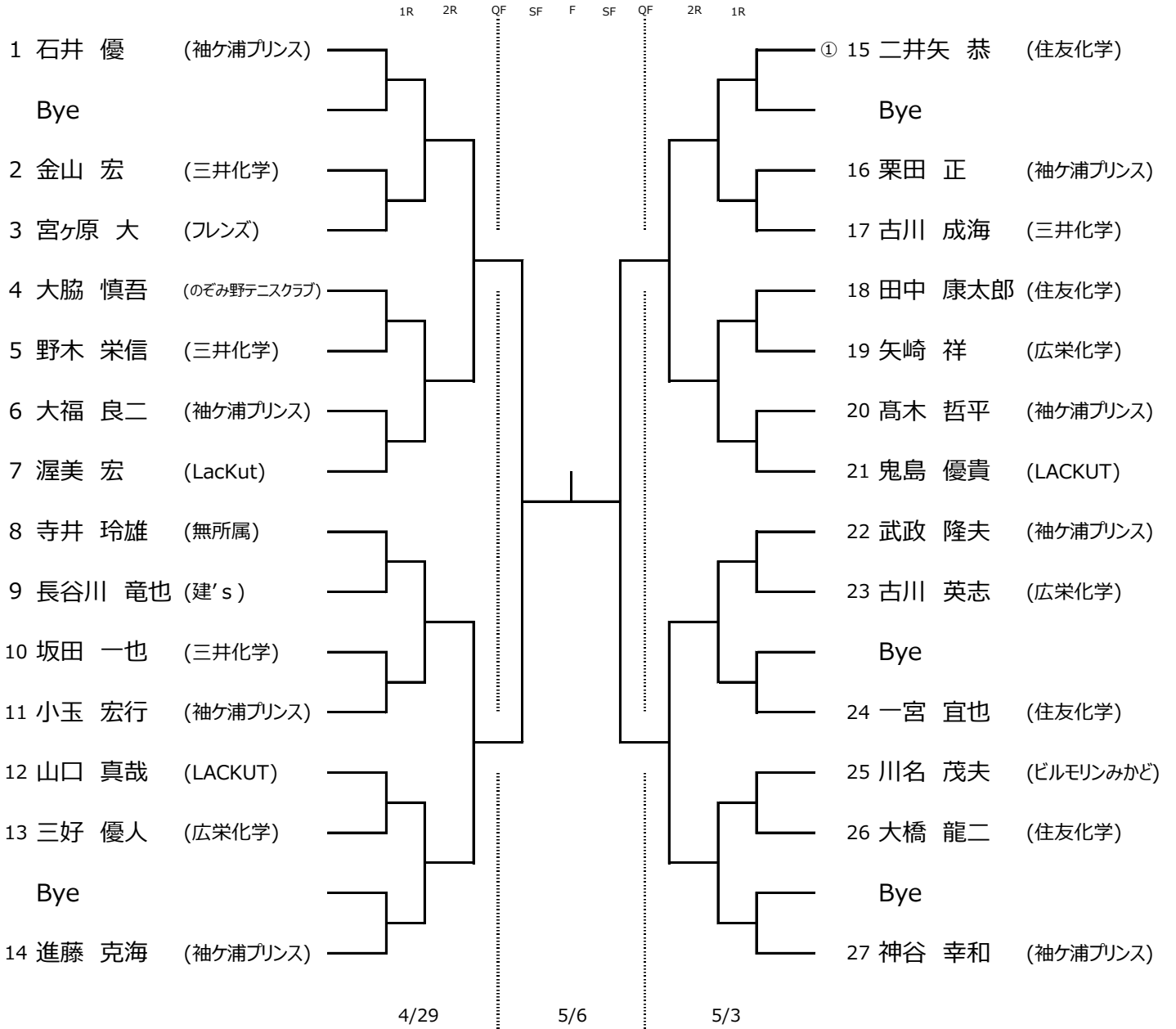

【エントリーNo.】 【集合時刻】
 1~7 9:00
 8~13 11:00
 14 12:00

【エントリーNo.】 【集合時刻】
 15~21 9:00
 22・23・25・26 11:00
 24・27 12:00

2024 第44回 袖ヶ浦市シングルス選手権大会

男子ベテラン

2024/4/29 (祝月) (1~15)

総合運動場コート (建's)

2024/5/3 (祝金) (16~19)

総合運動場コート ((のぞみ野テニスクラブ)

2024/5/3 (祝金)

総合運動場コート ((のぞみ野テニスクラブ)

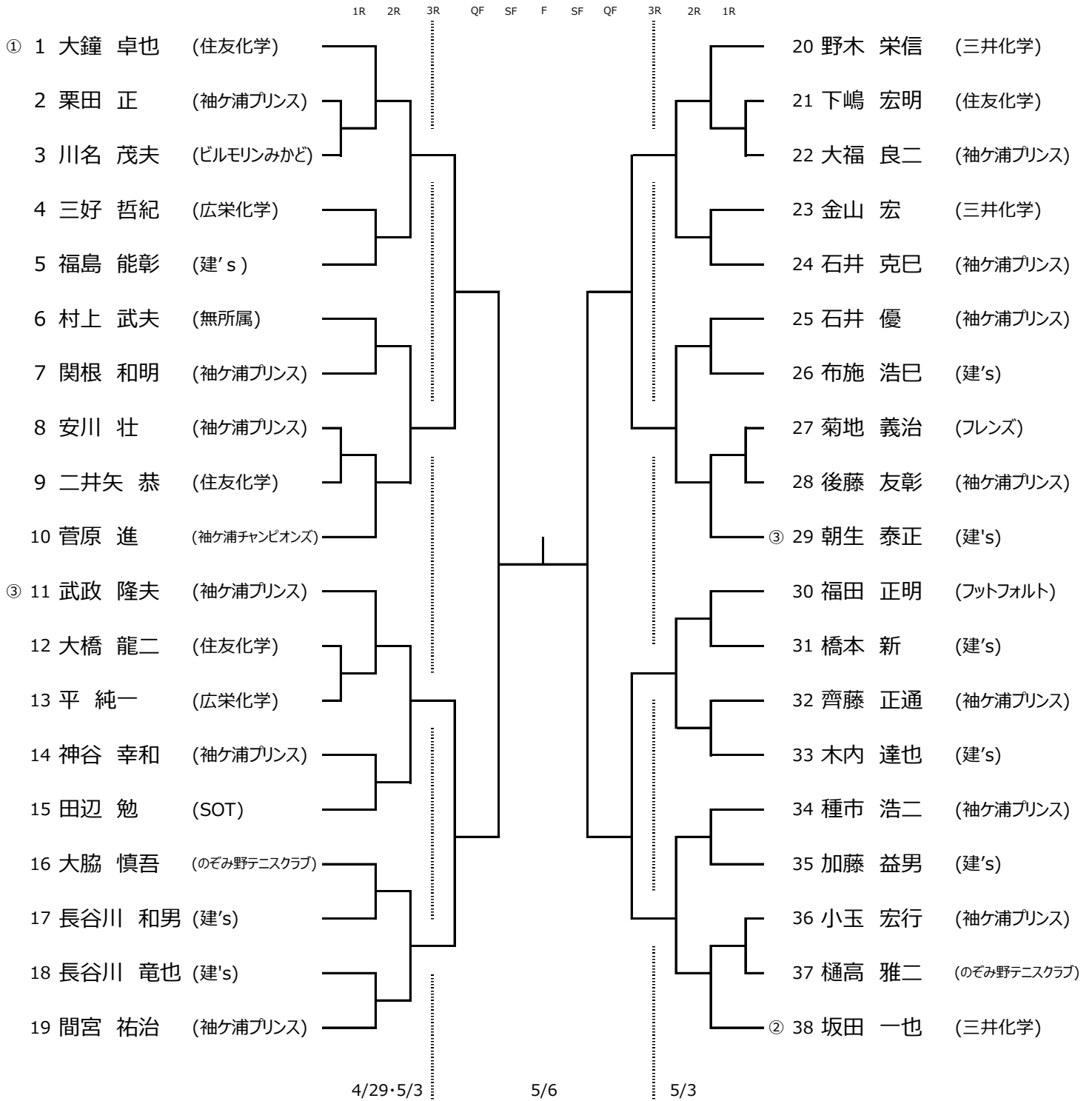

【エントリー-No.】 【集合時刻】
 1~15 4/29(祝月) 9:00
 16~19 5/3(祝金) 9:00

【エントリー-No.】 【集合時刻】
 20~29 9:00
 30~38 10:30

2024 第44回 袖ヶ浦市シングルス選手権大会

女子A

2024/5/6 (振休月)
総合運動場コート (住友化学)

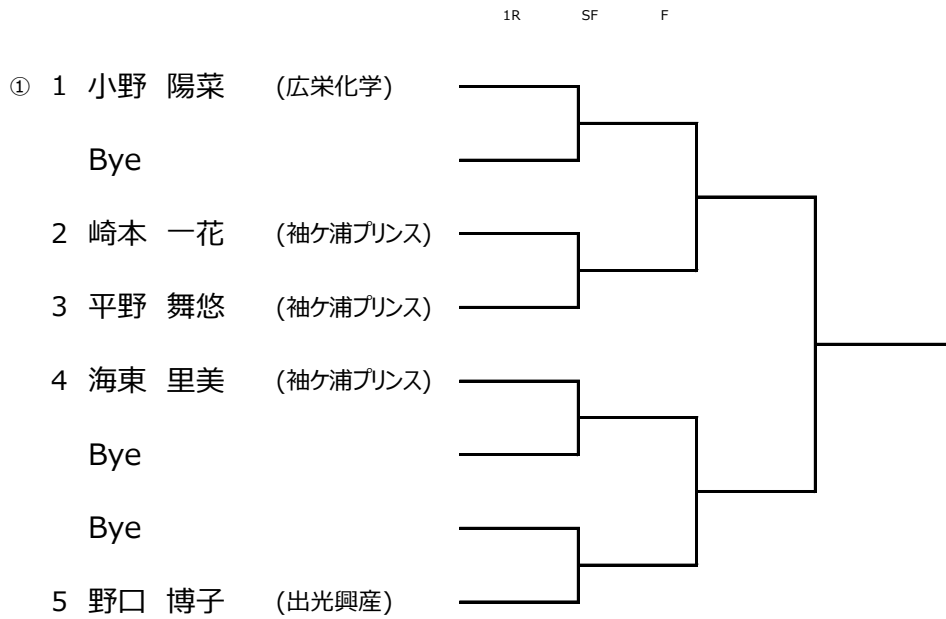

【エントリー-No.】	【集合時刻】
2・3	9:00
1・4・5	11:00

【 試合進行予定表 】

1日目：4/29(祝月)

40min. 45min. 50min. 60min.	総合運動場コート 男子 A・ベテラン	百目木公園コート 男子 B	
900 900 900 900	MV1R2-3	MV1R8-9	MV1R12-13
940 945 950 1000	C	MV2R6-7	MV2R14-15
1020 1030 1040 1100	C	MV2R1-3	MV2R8-10
1100 1115 1130 1200	MA2R1-3	MA2R4-5	MA2R6-7
1140 1200 1220 1300	C	MV3R1-5	MV3R6-10
1220 1245 1310 1400	C	MA3R1-5	MA3R6-9
1300 1330 1400 1500			
1340 1415 1450 1600			
1420 1500 1540 1700			
	建's	三井化学	

2日目：5/3(祝金)

40min. 45min. 50min. 60min.	総合運動場コート 男子 A・ベテラン	百目木公園コート 男子 B	
900 900 900 900	MV1R21-22	MV1R27-28	MV2R16-17
940 945 950 1000	MV2R23-24	MV2R25-26	MV2R20-22
1020 1030 1040 1100	C	MV3R16-19	MV1R36-37
1100 1115 1130 1200	C	MV2R32-33	MV3R20-24
1140 1200 1220 1300	C	MV2R34-35	MV2R36-38
1220 1245 1310 1400	C	MV3R30-33	MA2R10-11
1300 1330 1400 1500	C	MV3R34-38	MA2R14-15
1340 1415 1450 1600	C	MA3R10-13	MA3R14-18
1420 1500 1540 1700			
	のぞみ野テニスクラブ	袖ヶ浦プリンス	

最終日：5/6(振休月)

5/26(日)に順延の場合

40min. 45min. 50min. 60min.	総合運動場コート 男子ABベテラン 女子A			
900 900 900 900	①MVQF	②MVQF	③MVQF	④MVQF
940 945 950 1000	C	⑤WA1R	⑥MBSF	⑦MBSF
1020 1030 1040 1100	C	⑧MASF	⑨MASF	⑩MVSF
1100 1115 1130 1200	C	⑪MVSF	⑫WASF	⑬WASF
1140 1200 1220 1300	C	⑭MBF	⑮MAF	
1220 1245 1310 1400		⑯MVF	⑰WAF	
1300 1330 1400 1500				
1340 1415 1450 1600				
	住友化学			

百目木公園コート	
①MVQF	②MVQF
③MVQF	④MVQF
⑤WAQF	⑥MBSF
⑦MBSF	⑧MASF
⑨MASF	⑩MVSF
⑪MVSF	⑫WASF
⑬WASF	⑭MBF
⑮MAF	⑯WAF
⑰MVF	

あくまでも予定ですから、各試合の進行状況によっては
順序が前後する場合がありますのでご了承ください。